

HWK-006/6

690/400V, 40/16A, 6/6 контактов + 

Контактные вставки

Совместимые кожухи: 16В

Винтовое соединение

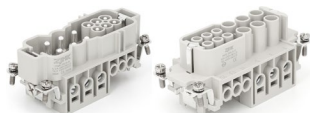

Тип	Модель	Артикул
Вилка	HWK-006/6-M	09380122801
Розетка	HWK-006/6-F	09380122901

1) Дистанция для обеспечения контакта макс. 21 мм

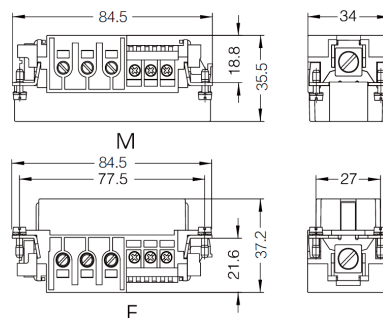

Расположение контактов со стороны соединения

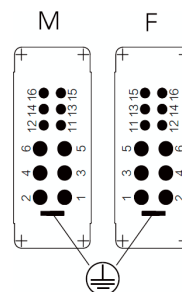

Технические характеристики

Спецификации															
Спецификации	DIN EN 60664 DIN EN 61984														
Контактные вставки															
Количество контактов	6/6+PE														
Электрические характеристики согласно EN 61984															
Область силовых контактов															
- Номинальный ток	40A														
- Номинальное напряжение	400/690V														
- Номинальное импульсное напряжение	6kV														
- Степень загрязнения	3														
Область сигнальных контактов															
- Номинальный ток	16A														
- Номинальное напряжение	230/400V														
- Номинальное импульсное напряжение	4kV														
- Степень загрязнения	3														
Номинальное напряжение согласно UL/CSA	600/600V														
Сопротивление изоляции	$\geq 10^{10}\Omega$														
Материал	Поликарбонат														
Диапазон рабочих температур	-40°C...+125°C														
Воспламеняемость согласно UL94	V0														
Механическая долговечность	≥ 500 циклов														
Контакты															
Силовые контакты															
- Материал	Медный сплав														
- Поверхность	Покрытие серебром														
- Сопротивление контакта	$\leq 0.3m\Omega$														
- Винтовое соединение															
- mm ²	4-10mm ²														
- AWG	12-8														
- Момент затяжки															
	<table border="1"> <tr> <td>mm²</td> <td>1.5</td> <td>2.5</td> <td>4</td> <td>6</td> <td>10</td> <td>16</td> </tr> <tr> <td>Nm</td> <td>1.2</td> <td>2</td> <td>3</td> <td>3</td> <td>3</td> <td>3</td> </tr> </table>	mm ²	1.5	2.5	4	6	10	16	Nm	1.2	2	3	3	3	3
mm ²	1.5	2.5	4	6	10	16									
Nm	1.2	2	3	3	3	3									
Сигнальные контакты															
- Материал	Медный сплав														
- Поверхность	Покрытие серебром														
- Сопротивление контакта	$\leq 1m\Omega$														
- Винтовое соединение															
- mm ²	1-2.5mm ²														
- AWG	18-14														
- Момент затяжки	0.5Nm														

Пропускная способность по току

Пропускание тока ограничено максимальной температурой материалов для вставок и контактов, включая клеммы.

Методы измерений и испытаний в соответствии с DIN EN 60512-5

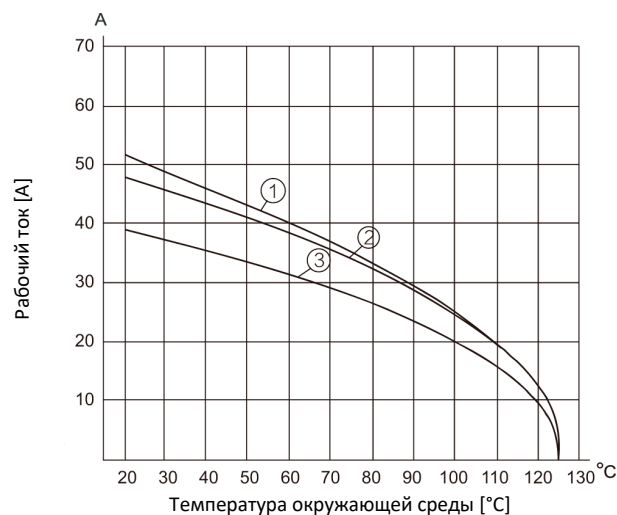

1. Сечение проводника: 10mm²
2. Сечение проводника: 6mm²
3. Сечение проводника: 4mm²



Металлические кожухи и аксессуары. Тип 16В
Степень защиты: IP65
Кабельный кожух, боковой кабельный ввод

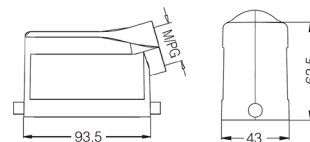

Резьба	Модель	Артикул
M25	H16B-SE-2B-M25	19300161541
M32	H16B-SE-2B-M32	19300161542
PG21	H16B-SE-2B-PG21	09300161540

Кабельный кожух, боковой кабельный ввод, высокая конструкция

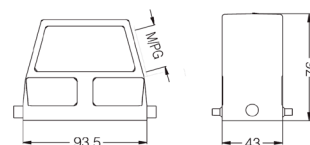

Резьба	Модель	Артикул
M32	H16B-SEH-2B-M32	19300160547
M40	H16B-SEH-2B-M40	19300160548
PG21	H16B-SEH-2B-PG21	09300160540
PG29	H16B-SEH-2B-PG29	09300160541

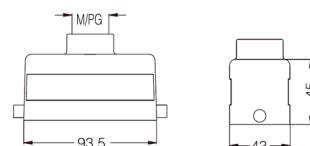
Кабельный кожух, прямой кабельный ввод

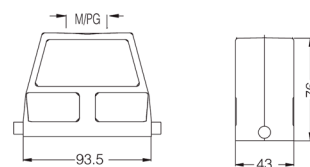

Резьба	Модель	Артикул
M25	H16B-TE-2B-M25	19300161441
M32	H16B-TE-2B-M32	19300161442
PG21	H16B-TE-2B-PG21	09300161440

Кабельный кожух, прямой кабельный ввод, высокая конструкция

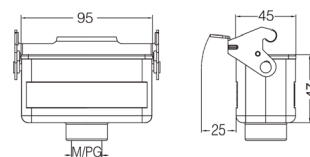

Резьба	Модель	Артикул
M32	H16B-TEH-2B-M32	19300160447
M40	H16B-TEH-2B-M40	19300160448
PG21	H16B-TEH-2B-PG21	09300160440
PG29	H16B-TEH-2B-PG29	09300160441

Кабельный кожух, прямой кабельный ввод, соединение кабель-кабель

Резьба	Модель	Артикул
M25	H16B-CCT-1L-M25	19300161751
M32	H16B-CCT-1L-M32	19300161752
PG21	H16B-CCT-1L-PG21	09300161750

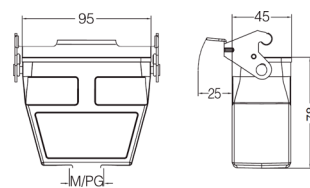

Кабельный кожух, прямой кабельный ввод, соединение кабель-кабель

Резьба	Модель	Артикул
M32	H16B-CCTH-1L-M32	19300160757
M40	H16B-CCTH-1L-M40	19300160758
PG21	H16B-CCTH-1L-PG21	09300160750
PG29	H16B-CCTH-1L-PG29	09300160751



Металлические кожухи и аксессуары. Тип 16В
Степень защиты: IP65
Кожух блочный проходной

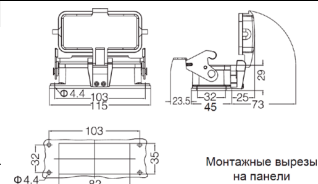

Резьба	Модель	Артикул
	H16B-BK-1L	09300160307
	<i>С пластиковой крышкой</i>	
	H16B-BK-1L-CV	09300160306
	<i>С металлической крышкой</i>	
	H16B-BK-1L-MCV	09300160318



Монтажные вырезы на панели

Кожух блочный накладной

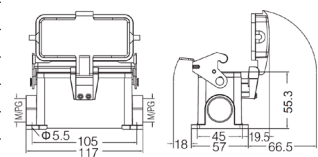
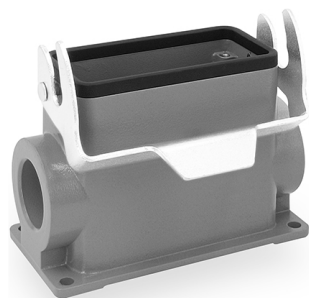
Резьба	Модель	Артикул
M25	H16B-SF-1L-M25	19300161251
2M25	H16B-SF-1L-2M25	19300161291
PG21	H16B-SF-1L-PG21	09300161250
2PG21	H16B-SF-1L-2PG21	09300161290
	<i>С пластиковой крышкой</i>	
M25	H16B-SF-1L-CV-M25	19300161256
2M25	H16B-SF-1L-CV-2M25	19300161296
PG21	H16B-SF-1L-CV-PG21	09300161255
2PG21	H16B-SF-1L-CV-2PG21	09300161295
	<i>С металлической крышкой</i>	
M25	H16B-SF-1L-MCV-M25	19300162256
2M25	H16B-SF-1L-MCV-2M25	19300162296
PG21	H16B-SF-1L-MCV-PG21	09300162255
2PG21	H16B-SF-1L-MCV-2PG21	09300162295

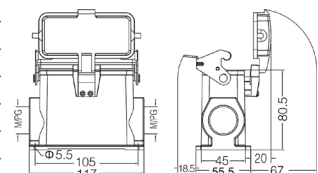

Кожух блочный накладной, высокая конструкция

Резьба	Модель	Артикул
M32	H16B-SFH-1L-M32	19300160252
2M25	H16B-SFH-1L-2M25	19300160291
2M32	H16B-SFH-1L-2M32	19300160292
PG21	H16B-SFH-1L-PG21	09300160250
2PG21	H16B-SFH-1L-2PG21	09300160290
PG29	H16B-SFH-1L-PG29	09300160251
2PG29	H16B-SFH-1L-2PG29	09300160291
	<i>С пластиковой крышкой</i>	
M32	H16B-SFH-1L-CV-M32	19300160257
2M32	H16B-SFH-1L-CV-2M32	19300160297
PG21	H16B-SFH-1L-CV-PG21	09300160255
2PG21	H16B-SFH-1L-CV-2PG21	09300160295
PG29	H16B-SFH-1L-CV-PG29	09300160256
2PG29	H16B-SFH-1L-CV-2PG29	09300160296
	<i>С металлической крышкой</i>	
M32	H16B-SFH-1L-MCV-M32	19300167257
2M32	H16B-SFH-1L-MCV-2M32	19300167297
PG21	H16B-SFH-1L-MCV-PG21	09300162257
2PG21	H16B-SFH-1L-MCV-2PG21	09300162297
PG29	H16B-SFH-1L-MCV-PG29	09300162258
2PG29	H16B-SFH-1L-MCV-2PG29	09300162298

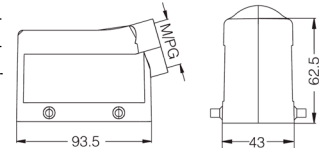

Металлические кожухи и аксессуары. Тип 16В
Степень защиты: IP65
Кабельный кожух, боковой кабельный ввод

Резьба	Модель	Артикул
M25	H16B-SE-4B-M25	19300161521
M32	H16B-SE-4B-M32	19300161522
PG21	H16B-SE-4B-PG21	09300161520



Кабельный кожух, боковой кабельный ввод, высокая конструкция

Резьба	Модель	Артикул
M25	H16B-SEH-4B-M25	19300160526
M32	H16B-SEH-4B-M32	19300160527
M40	H16B-SEH-4B-M40	19300160528
PG21	H16B-SEH-4B-PG21	09300160520
PG29	H16B-SEH-4B-PG29	09300160521

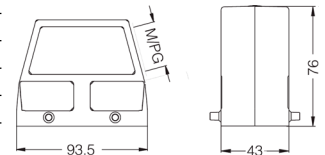
Если у Вас есть потребность в кожухе нестандартного исполнения, пожалуйста, свяжитесь с нами!

Кабельный кожух, прямой кабельный ввод

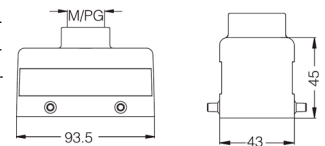

Резьба	Модель	Артикул
M25	H16B-TE-4B-M25	19300161421
M32	H16B-TE-4B-M32	19300161422
PG21	H16B-TE-4B-PG21	09300161420

Кабельный кожух, прямой кабельный ввод, высокая конструкция

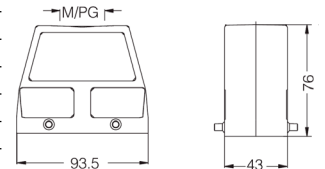

Резьба	Модель	Артикул
M32	H16B-TEH-4B-M32	19300160427
M40	H16B-TEH-4B-M40	19300160428
PG21	H16B-TEH-4B-PG21	09300160420
PG29	H16B-TEH-4B-PG29	09300160421
2M25	H16B-TEH-4B-2M25	19300160466
2PG16	H16B-TEH-4B-2PG16	09300160461
2PG21	H16B-TEH-4B-2PG21	09300160462

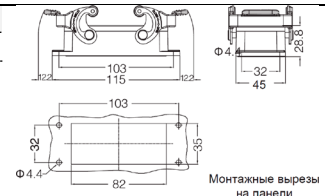
Кожух блочный проходной

Резьба	Модель	Артикул
	H16B-BK-2L	09300160301

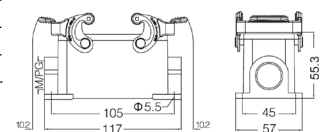

Кожух блочный накладной

Резьба	Модель	Артикул
M25	H16B-SF-2L-M25	19300161231
2M25	H16B-SF-2L-2M25	19300161271
PG21	H16B-SF-2L-PG21	09300161230
2PG21	H16B-SF-2L-2PG21	09300161270



Металлические кожухи и аксессуары. Тип 16B
Степень защиты: IP65
Кожух блочный накладной, высокая конструкция

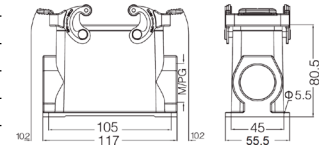

Резьба	Модель	Артикул
2M25	H16B-SFH-2L-2M25	19300160271
M32	H16B-SFH-2L-M32	19300160232
2M32	H16B-SFH-2L-2M32	19300160272
2M40	H16B-SFH-2L-2M40	19300160273
PG21	H16B-SFH-2L-PG21	09300160230
2PG21	H16B-SFH-2L-2PG21	09300160270
PG29	H16B-SFH-2L-PG29	09300160231
2PG29	H16B-SFH-2L-2PG29	09300160271

Кабельный кожух, прямой кабельный ввод, соединение кабель-кабель

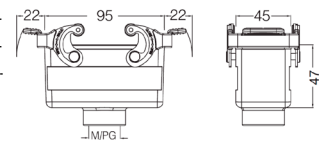

Резьба	Модель	Артикул
M25	H16B-CCT-2L-M25	19300161731
M32	H16B-CCT-2L-M32	19300161732
PG21	H16B-CCT-2L-PG21	09300161730

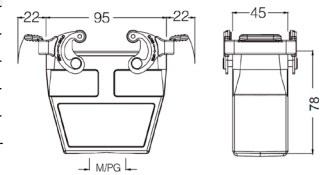
Кабельный кожух, прямой кабельный ввод, высокая конструкция, соединение кабель-кабель

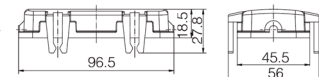

Резьба	Модель	Артикул
M25	H16B-CCTH-2L-M25	19300160736
M32	H16B-CCTH-2L-M32	19300160737
M40	H16B-CCTH-2L-M40	19300160738
PG21	H16B-CCTH-2L-PG21	09300160730
PG29	H16B-CCTH-2L-PG29	09300160731

Защитные крышки пластиковые

Тип крепления	Применение	Модель	Артикул
---	Для кабельных кожухов	H16B-CV-4C	09300165401

Защитные крышки пластиковые

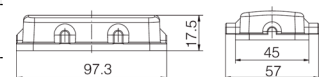
Тип крепления	Применение	Модель	Артикул
	Для кабельных кожухов	H16B-CV-4B/1	09300165427
	Для блочных кожухов	H16B-CV-4B/2	09300165428



Металлические кожухи и аксессуары. Тип 16В

Степень защиты: IP65

Кабельный кожух, боковой кабельный ввод



Резьба	Модель	Артикул
M25	H16B-SE-2L-M25	19300161531
M32	H16B-SE-2L-M32	19300161532
PG21	H16B-SE-2L-PG21	09300161530

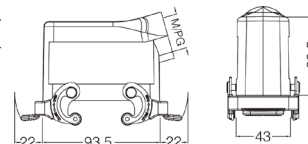

Кабельный кожух, боковой кабельный ввод, высокая конструкция



Резьба	Модель	Артикул
M25	H16B-SEH-2L-M25	19300160536
M32	H16B-SEH-2L-M32	19300160537
M40	H16B-SEH-2L-M40	19300160538
PG21	H16B-SEH-2L-PG21	09300160530
PG29	H16B-SEH-2L-PG29	09300160531

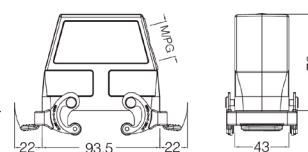

Кабельный кожух, прямой кабельный ввод



Резьба	Модель	Артикул
M25	H16B-TE-2L-M25	19300161431
M32	H16B-TE-2L-M32	19300161432
PG21	H16B-TE-2L-PG21	09300161430

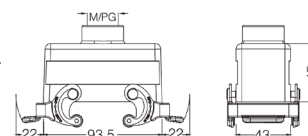

Кабельный кожух, прямой кабельный ввод, высокая конструкция



Резьба	Модель	Артикул
M32	H16B-TEH-2L-M32	19300160437
M40	H16B-TEH-2L-M40	19300160438
PG21	H16B-TEH-2L-PG21	09300160430
PG29	H16B-TEH-2L-PG29	09300160431

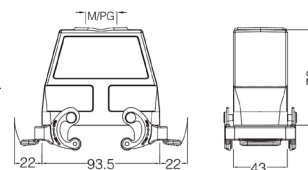

Кожух блочный проходной



Резьба	Модель	Артикул
	H16B-BK-4B	09300160300
	<i>С пластиковой крышкой</i>	
	H16B-BK-4B-CV	09300160302
	<i>С металлической крышкой</i>	
	H16B-BK-4B-MCV	09300160317



Металлические кожухи и аксессуары. Тип 16В
Степень защиты: IP65
Кожух блочный накладной

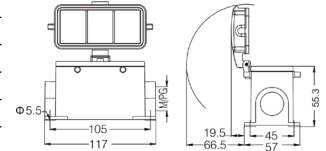

Резьба	Модель	Артикул
M25	H16B-SF-4B-M25	19300161126
2M25	H16B-SF-4B-2M25	19300161166
PG21	H16B-SF-4B-PG21	09300161120
2PG21	H16B-SF-4B-2PG21	09300161160
С пластиковой крышкой		
M25	H16B-SF-4B-CV-M25	19300161226
2M25	H16B-SF-4B-CV-2M25	19300161266
PG21	H16B-SF-4B-CV-PG21	09300161220
2PG21	H16B-SF-4B-CV-2PG21	09300161260
С металлической крышкой		
M25	H16B-SF-4B-MCV-M25	19300162226
2M25	H16B-SF-4B-MCV-2M25	19300162266
PG21	H16B-SF-4B-MCV-PG21	09300162220
2PG21	H16B-SF-4B-MCV-2PG21	09300162260

Кожух блочный накладной, высокая конструкция

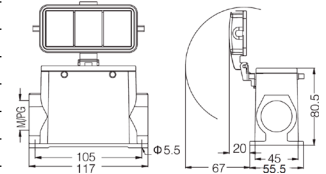
Резьба	Модель	Артикул
M32	H16B-SFH-4B-M32	19300160127
2M32	H16B-SFH-4B-2M32	19300160167
PG21	H16B-SFH-4B-PG21	09300160120
2PG21	H16B-SFH-4B-2PG21	09300160160
PG29	H16B-SFH-4B-PG29	09300160121
2PG29	H16B-SFH-4B-2PG29	09300160161
С пластиковой крышкой		
M32	H16B-SFH-4B-CV-M32	19300160227
2M32	H16B-SFH-4B-CV-2M32	19300160267
PG21	H16B-SFH-4B-CV-PG21	09300160220
2PG21	H16B-SFH-4B-CV-2PG21	09300160260
PG29	H16B-SFH-4B-CV-PG29	09300160221
2PG29	H16B-SFH-4B-CV-2PG29	09300160261
С металлической крышкой		
M32	H16B-SFH-4B-MCV-M32	19300160327
2M32	H16B-SFH-4B-MCV-2M32	19300160367
PG21	H16B-SFH-4B-MCV-PG21	09300160320
2PG21	H16B-SFH-4B-MCV-2PG21	09300160360
PG29	H16B-SFH-4B-MCV-PG29	09300160321
2PG29	H16B-SFH-4B-MCV-2PG29	09300160361

Защитные крышки металлические для кожухов с защелками

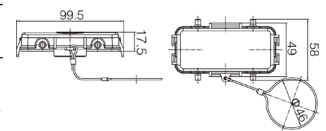
Тип крепления	Применение	Модель	Артикул
	Для кабельных кожухов	H16B-MCV-4B/1	09300165426
	Для блочных Кожухов	H16B-MCV-4B/2	09300165425

Защитные крышки металлические для кожухов с фиксаторами

Тип крепления	Применение	Модель	Артикул
	Для кабельных кожухов	H16B-MCV-2L.1S	09300165422
	Для блочных кожухов	H61B-MCV-2L.2S	09300165423

